

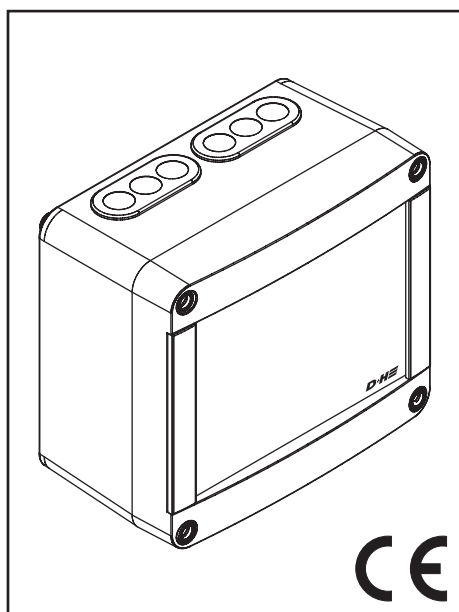

Oversættelse af den original driftsvejledning



Anvendelse

- Komfort netdel
- For styring af 24 VDC motorer
- BSY+ Bus-signaler kan gennemsløjfes
- Kræver LT 84-U-V komforttast

Sikkerhedshenvisninger

Driftsspænding 230 V AC!

Fare for stød!

- Må kun tilsluttes af autoriseret elektriker
- Kun egnet for indendørs montage.
- Anvend kun uforandrede D+H-originaldele

Tekniske data

Forsyning	:230 V AC, 50 Hz
Effekt	:144 W / 147 VA
Udgang	:24 V DC, 4 A, ustabiliseret
Indkoblingstid	:Korttidsdrift 20 % ED
Beskyt.grad	:IP50
Temp.-område	:0 ... 60 °C
Mål	:172 x 151 x 95 mm

Konformiteterklæring

Vi erklærer at under de „Tekniske data“ beskrevne produkter er i overensstemmelse med følgende retningslinier:

2014/30/EU, 2014/35/EU, 2011/65/EU
S.I. 2016/1091, S.I. 2016/1011, S.I. 2012/3032

Teknisk dokumentation hos:
D+H MechatronicAG, D-22949 Ammersbek

Dirk Dingfelder
CEO
15.04.2026

Maik Schmees
CTO

Bortskaffelse

Elektroniske apparater, tilbehør og indpakning skal bortskaffes på en miljømæssig korrekt måde. Smid ikke elektroniske komponenter i skraldespanden!

Kun for EU-lande:

I henhold til den europæiske retningslinie 2012/19/

EU for brugte elektriske- og elektroniske apparater omsat til de nationale regler, skal ikke mere anvendelige elektroniske apparater indsamles separat for at sikre en miljømæssig korrekt bortskaffelse.

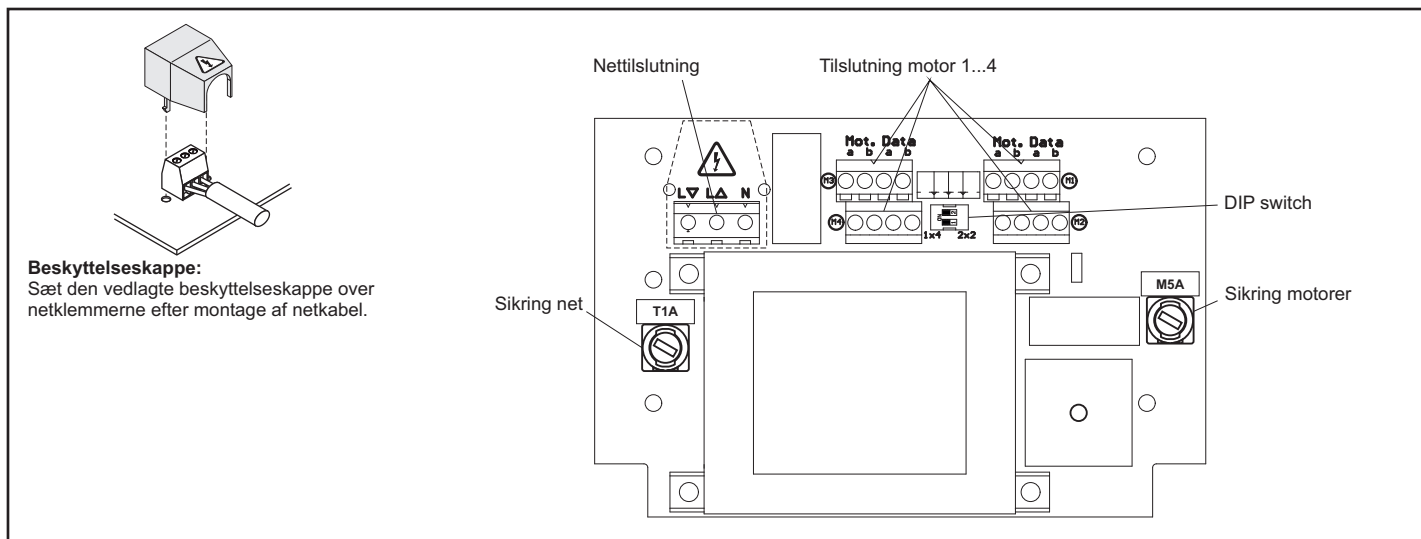
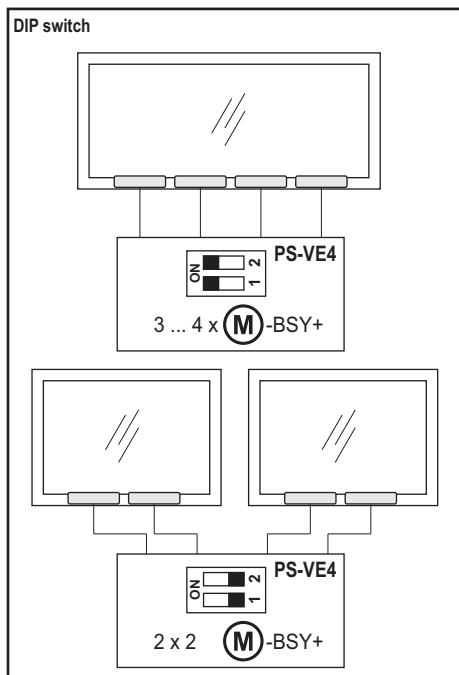

Tilslutning

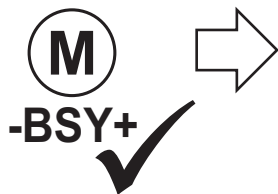

LT 84-V

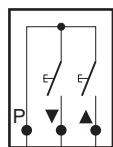

230 VAC
50 Hz
L
N
PE

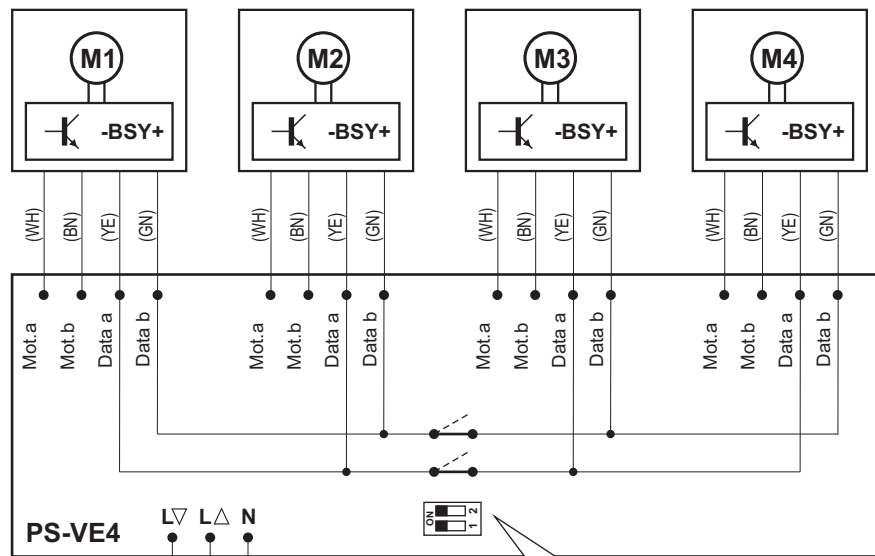

Afgreningsdåse

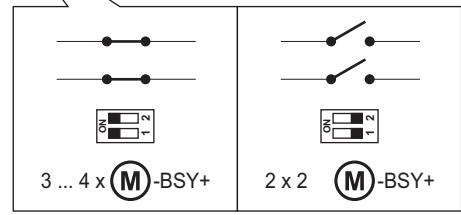

(WH) hvid
(BN) brun
(YE) gul
(GN) grøn

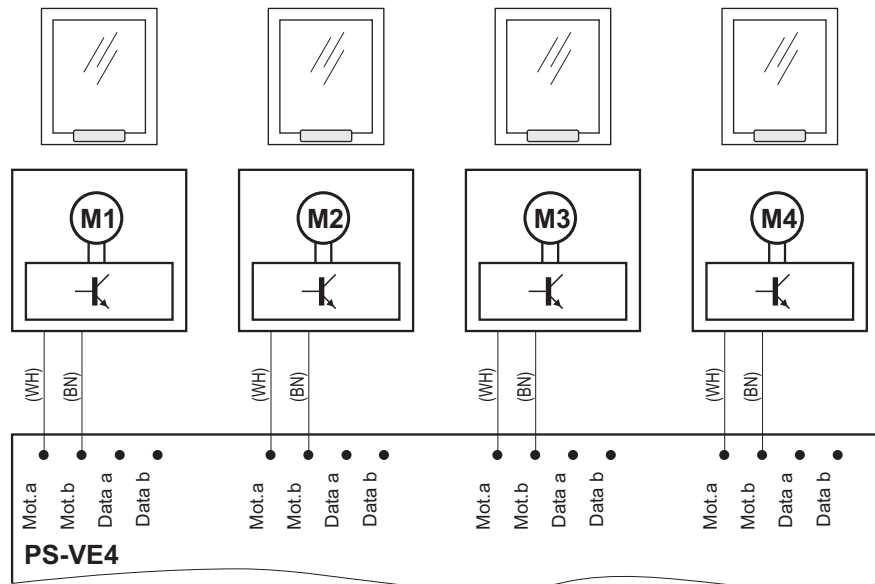
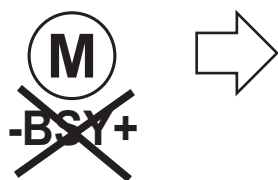

Service og salg Danmark:



D+H Danmark A/S
Andelskaj 5
DK-9900 Frederikshavn

Tel.: +45 98 43 02 44
E-Mail: info@dh-partner.dk

www.dh-partner.dk

© 2022 D+H Mechatronic AG, Ammersbek
Forbehold for tekniske ændringer