

# D+H

## KA 34-BSY+ / KA 54-BSY+

CE

Wykonanie standardowe

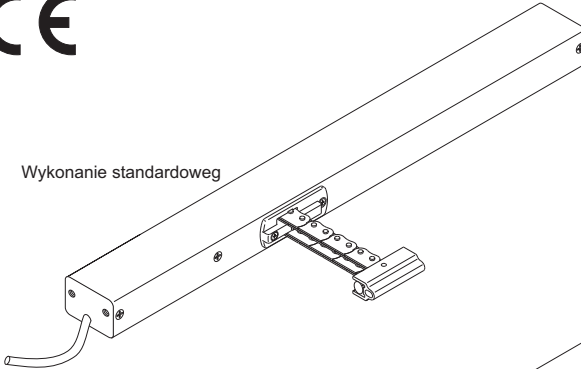

Wykonanie - odbicie lustrzane (opcja "-L")

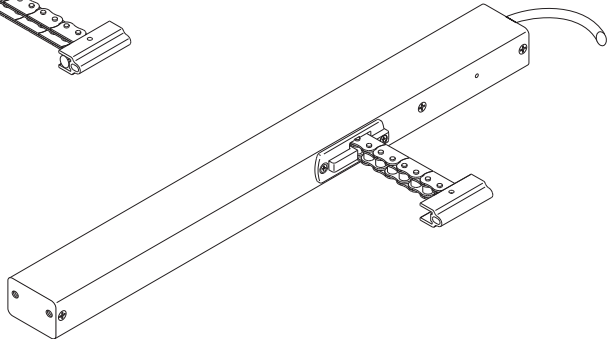

Zestawy konsoli proszę zamawiać osobno



CNBOP-PIB  
6095/2026



CNBOP-PIB  
063-UWB-0766



CNBOP-PIB-KOT-2021/2025/0243-1009 wydanie 1

pl	Oryginalna instrukcja eksploatacji i obsługi . . . . .	Strona . . . . .	2
	Wymiary . . . . .	Strona . . . . .	5
	Podłączenie . . . . .	Strona . . . . .	6-8

## OSTRZEZENIE

Należy przeczytać wszystkie ostrzeżenia i wskazówki dotyczące bezpieczeństwa użytkowania oraz przestudiować wszystkie rysunki i parametry techniczne, dostarczone wraz z niniejszym produktem.

Nieprzestrzeżenie poniższych wskazówek może stać się przyczyną porażenia prądem elektrycznym, pożaru lub/i poważnych obrażeń ciała.

Wszystkie ostrzeżenia i wskazówki należy zachować do dalszego zastosowania.

## Wskazówki bezpieczeństwa

### Niskie napięcie 24V DC!

Nie podłączać bezpośrednio do sieci!

- Podłączenie musi być wykonane przez autoryzowanego specjalistę-elektryka
  - Zagrożenie zgnieciem w obszarze dostępnym ręcznie
  - Zabronić wstępu w obszar ruchu napędu
  - Sterowanie musi być niedostępne dla dzieci
  - Przestrzegać wartości podanych w diagramie obciążeń łańcucha!
  - Stosować tylko w suchych pomieszczeniach
  - Montaż tylko wewnątrz budynków.
- Przy zagrożeniu deszczem (np. w kopule świetlnej lub oknach w płaszczyźnie dachu) stosować sygnalizator deszczu
- Tego produktu nie wolno eksploatować bez osłon zatyczkowych, dostarczanych wraz z zestawami konsoli
  - Stosować tylko niezmodyfikowane, oryginalne części D+H
  - Przestrzegać instrukcji montażu zestawu konsoli

**Przestrzegać wskazówek podanych w czerwonej kartce dot. zasad bezpieczeństwa!**

## Opis działania

KA-BSY+ synchronizowana elektronika:

Zsynchronizowana grupa może składać się z maksymalnie 8 napędów komunikujących się za pośrednictwem magistrali. Każdy napęd ma swój własny adres, który można skonfigurować za pomocą oprogramowania SCS.

Napęd o najwyższym adresie w zsynchronizowanej grupie jest napędem głównym. Napęd główny steruje pozostałymi napędami, czyli napędami podrzędnymi.

Różnice sił między napędami grupy synchronicznej są kompensowane przez inteligentną kontrolę siły i położenia. W przypadku awarii lub usterki jednego z napędów, wszystkie napędy są automatycznie wyłączane.

## Zastosowanie zgodne z przeznaczeniem

- Napęd łańcuchowy, poruszany silnikiem elektrycznym, do otwierania i zamykania okien oraz klap fasadowych i dachowych
- Zgodnie z VdS maks. obciążenie każdego łańcucha przy naciskaniu = 600 mm, a przy ciągnięciu = 1000 mm
- Napięcie robocze 24 V DC
- Zastosowanie: zarówno do otworów systemu oddymiania, D+H Euro-RWA wg normy DIN EN 12101-2, jak i do codziennego przewietrzania
- Tylko do montażu wewnątrz budynków

## Charakterystyka mocy

- Mikroprocesorowo sterowany układ synchro elektroniczny BSY+ zapewnia bezpieczny i precyzyjny ruch synchroniczny nawet do 8 napędów
- Indywidualne programowanie przez software SCS
- Funkcja RWA-Highspeed (szybki ruch w kierunku OTWIERANIA=OTW.)
- System ochrony głównej krawędzi zamykającą
- Zasilanie i sygnały magistrali przez pętlę wejściową: napęd łańcuchowy KA34-BSY+ dla maks. 3 napędów, napęd łańcuchowy KA54 BSY+ dla maks. 2 napędów
- Zasilanie możliwe od lewej lub prawej strony
- Odciążenie uszczelnienia po zamknięciu

## Zakres dostawy

Jednostka napędu z kablem o dług. 2,5 m z kabel silikonowy. W zależności od typu okna są do dyspozycji różne zestawy konsoli, które należy zakupić osobno.

## Diagram obciążeń

Nie przekraczać maksymalnego obciążenia łańcucha! Maksymalne dopuszczalne obciążenie łańcucha nie zawsze odpowiada maksymalnej sile nacisku napędu!

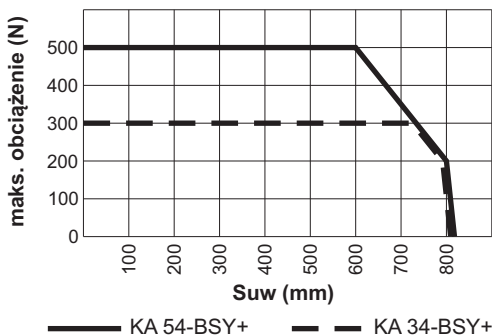

## Dane techniczne – KA 34/xxx-BSY+

Typ	KA 34/350	KA 34/500	KA 34/600	KA 34/700	KA 34/800 (HP 780)	KA 34/800	KA 34/1000 (HP 830)
Zasilanie	24 V DC / $\pm 15\%$						
Siła znamionowa	300 N** (Przestrzegać wartości podanych w diagramie)						
Prąd znamionowy	1,0 A						
Znamionowa długość skoku $\pm 2\%$	350 mm	500 mm	600 mm	700 mm	780 mm	800 mm	830 mm
Skok wentylacji $\pm 2\%$	350 mm						
Prędkości ruchu:							
Normalny tryb eksploatacji	6,7 mm/s						
RWA - tryb szybkiego ruchu	6,7 mm/s	10,3 mm/s	13,4 mm/s			15,8 mm/s	
Znamionowa siła ryglowania	Maks. 2600 N (bez konsoli)						
Okres użytkowania - trwałość	>20.000 suwy podwójne						
Czas włączenia	30 % (Przy czasie tolerancji 10 min.)						
Kadłub obudowy	Proszkowo aluminium (RAL 9006)						
Rodzaj ochrony	IP32						
Zakres temp.	-25 ... +55 °C						
Wytrzymałość na temp.	30 min / 300 °C						
Wilgotność powietrza	$\leq 90\%$ , bez kondensacji						
Poziom ciśnienia akustycznego emisji	LpA $\leq 70$ dB(A)						
Funkcje dodatkowe	Aktywna Ochrona krawędzi zamykającej = aktywowana (3-krotna próba powtórzenia suwu) Odciążenie uszczelnienia = aktywowane (suw odciażający wynosi maks. 0,2 mm)						
** + ok. 20% rezerwy na wyłączenie (krótkotrwałe)							

## Dane techniczne – KA 54/xxx-BSY+

Typ	KA 54/350	KA 54/500	KA 54/600	KA 54/700	KA 54/800 (HP 740)	KA 54/800 (HP 780)	
Zasilanie	24 V DC / $\pm 15\%$						
Siła znamionowa	500 N** (Przestrzegać wartości podanych w diagramie)						
Prąd znamionowy	1,4 A			1,5 A			
Znamionowa długość skoku $\pm 2\%$	350 mm	500 mm	600 mm	700 mm	740 mm	780 mm	
Skok wentylacji $\pm 2\%$	350 mm						
Prędkości ruchu:							
Normalny tryb eksploatacji	6,7 mm/s						
RWA - tryb szybkiego ruchu	6,7 mm/s	12,6 mm/s	13,7 mm/s		14,7 mm/s		
Znamionowa siła ryglowania	Maks. 2600 N (bez konsoli)						
Okres użytkowania - trwałość	>20.000 suwy podwójne						
Czas włączenia	30 % (Przy czasie tolerancji 10 min.)						
Kadłub obudowy	Proszkowo aluminium (RAL 9006)						
Rodzaj ochrony	IP32						
Zakres temp.	-25 ... +55 °C						
Wytrzymałość na temp.	30 min / 300 °C						
Wilgotność powietrza	$\leq 90\%$ , bez kondensacji						
Poziom ciśnienia akustycznego emisji	LpA $\leq 70$ dB(A)						
Funkcje dodatkowe	Aktywna Ochrona krawędzi zamykającej = aktywowana (3-krotna próba powtórzenia suwu) Odciążenie uszczelnienia = aktywowane (suw odciażający wynosi maks. 0,2 mm)						
** + ok. 20% rezerwy na wyłączenie (krótkotrwałe)							

## Wskazówki montażowe

- Każdy zestaw napędów jest wyregulowany fabrycznie. W przypadku dokonania jakichkolwiek zmian ustawień istniejących w chwili dostawy (np. wyjęcie poszczególnych napędów z danego zestawu lub ich ponowne dołączenie) konieczne jest ponowne zaprogramowanie napędów za pomocą oprogramowania SCS.
- Napędy montować mechanicznie beznapięciowo, gdyż zapewnia to bardziej równomierne rozłożenie obciążenia na wszystkie napędy.
- Przy zastosowaniach do ciągnięcia w pionie (np. luki dachowe) trzeba ewent. dopasować działające siły przy pomocy software SCS.

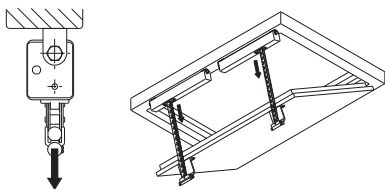

- Jeżeli wymiar x po montażu wynosi więcej niż 23 mm, to konieczne jest wykonanie zerowania z pomocą software SCS. Obszary zamknięć przesuwają się względnie do każdego nowego punktu zerowego.

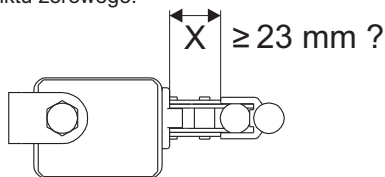

## Przestawianie kabli napędu

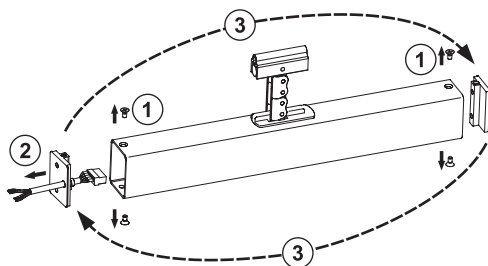

## Przełącznik DIP

Tylko do programowania fabrycznego  
Musi być nastawiony na OFF

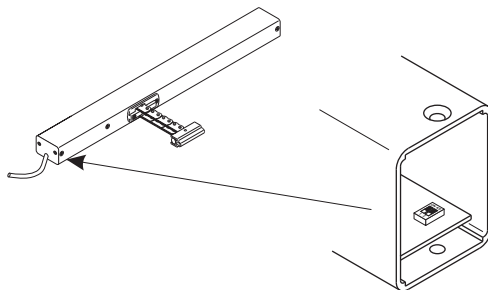

## Ochrona krawędzi zamykającej

Przy zamykaniu napęd posiada aktywną ochronę głównej krawędzi zamykania. Polega ona na tym, że przy przeciążeniu w obszarze zamykania 3 i 2 napęd staje i cofa się, czyli otwiera przez 10 sekund, i ponawia próbę zamknięcia. Jeżeli po trzech takich próbach nie dojdzie do zamknięcia, to napęd zatrzymuje się w tej pozycji. Ponadto napęd jest również wyposażony w funkcję pasywną ochronę, która polega na tym, że w obszarze zamykania 2 i 1 następuje redukcja prędkości do 5 mm/s.



Na bocznych krawędziach zamykających mogą wystąpić wyraźnie większe siły. Istnieje zagrożenie zgnieceniem obszaru dostępnym ręcznie.

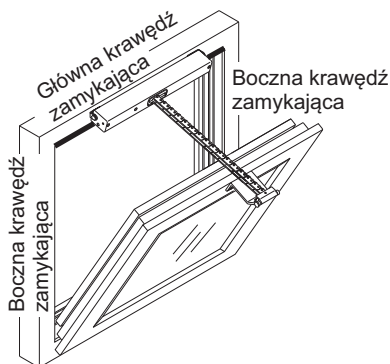

## Szukanie przyczyn zakłóceń

### Kontrola wizualna:

Dozwolony jest tylko jeden napęd główny. Napęd główny ma zawsze najwyższy adres (numer) spośród wszystkich napędów w grupie; Informację o adresie można znaleźć na tabliczce znamionowej napędu lub odczytać ją za pomocą oprogramowania SCS. Napędy podrzędne są numerowane w dół w stosunku do adresu napędu głównego.

Przykład: W grupie składającej się z 2 przemienników jest jeden przemiennik Main 2 (M2) i jeden przemiennik Sub 1 (S1).

Uwaga: dotyczy tylko stanu dostawy. Gdy tylko napędy zostaną przeadresowane za pomocą SCS, adresowanie fabryczne przestaje obowiązywać!

### Okablowanie:

Czy grupa jest prawidłowo okablowana?

Patrz: plany podłączeń

### Zerowanie:

Wykonać zerowanie.

Do tego potrzebny jest program SCS lub specjalny magnes MAG 502.

### Skontaktuj się telefonicznie z serwisem D+H:

Konieczne jest skonfigurowanie napędów.

Do tego potrzebny jest program SCS.

## Czyszczenie i konserwacja

Konserwację prowadzić wyłącznie przy wyłączonym napięciu. Die Inspekcja i konserwacja muszą być wykonywane zgodnie z odpowiednimi wskazówkami D+H. Wolno stosować wyłącznie oryginalne części zamienne D+H. Naprawy może wykonywać wyłącznie D+H. Zabrudzenia należy usuwać suchą i miękką ściereczką. Nie stosować żadnych środków czyszczących ani rozpuszczalników.

## Oświadczenie o zgodności

Świadomi swojej odpowiedzialności oświadczamy, że produkt opisany w punkcie "Dane techniczne" jest zgodny z następującymi normami:

2014/30/EU, 2014/35/EU

Dokumentacja techniczna do uzyskania w firmie:  
D+H MechatronikAG, D-22949 Ammersbek

Dirk Dingfelder  
Zarząd  
05.05.2026

Maik Schmees  
Prokurent, Dyrektor Techniczny

## Wymiary

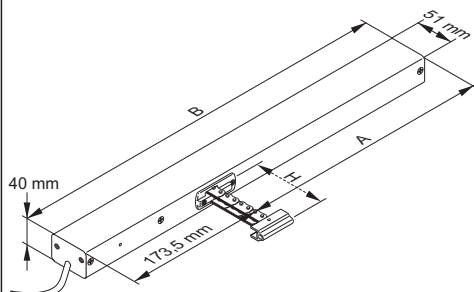

H	A	B
350	247,5	421
500	322,5	496
600	372,5	546
700	422,5	596
800	472,5	646
1000	576,5	750

## Utylizacja

Urządzenia elektryczne, ich wyposażenie, baterie i opakowania muszą być wprowadzane do obiegu wtórego w sposób nieszkodliwy dla środowiska. Urządzeń elektrycznych nie wolno wyrzucać do odpadów domowych!

Uwaga dot. krajów UE:

Zgodnie z wprowadzoną do systemów prawnych krajów unijnych Dyrektywą Europejską 2012/19/EU dot. starych lub zepsutych urządzeń elektrycznych i elektronicznych, urządzenia te mają być zbierane osobno i wprowadzane do obiegu wtórego zgodnie z zasadami ochrony środowiska.



# Podłączenie

## Obłożenie przewodów (żył) we wtyczce

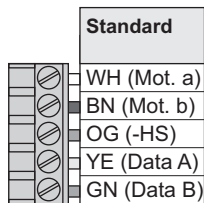

(WH) biały  
 (BN) brązowy  
 (OG) pomarańczowy  
 (YE) żółty  
 (GN) zielony  
 (PK) różowy  
 (GY) szary

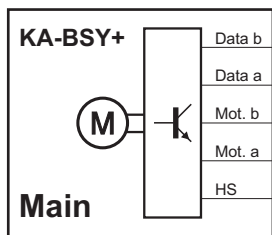
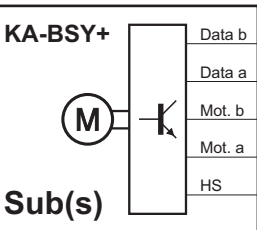
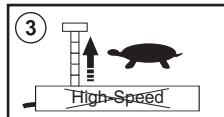
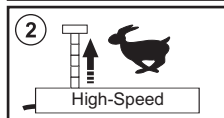
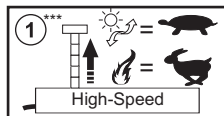
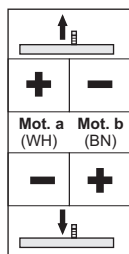
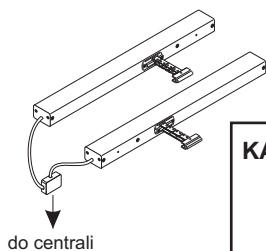

Normalny tryb eksploatacji

RWA - tryb szybkiego ruchu

Gniazdko odboczne

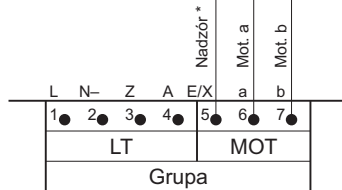
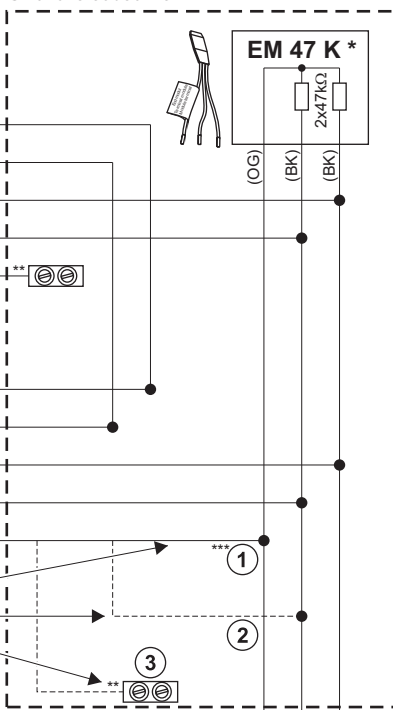

# Podłączenie

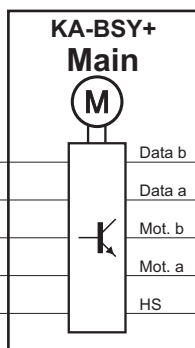
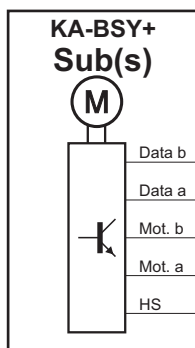
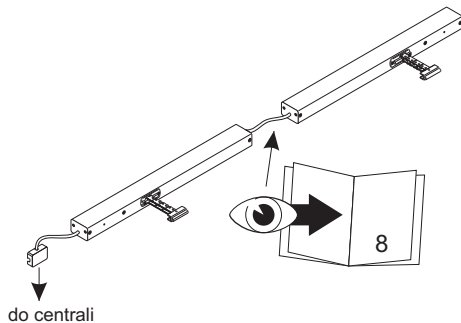

Gniazdko odboczne

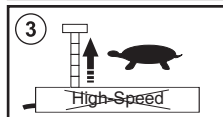
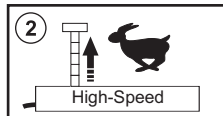
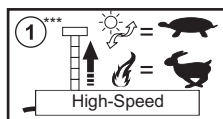
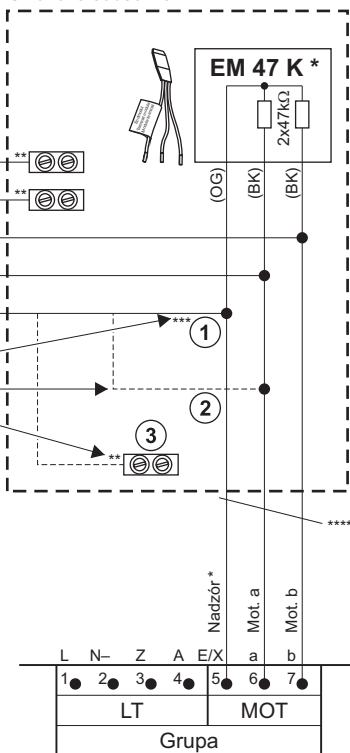

Normalny tryb eksploatacji

RWA - tryb szybkiego ruchu

\* Nie dotyczy : GVL -E/ -K/ -M

\*\* Zabezpieczyć przed zwarcie

\*\*\* Przy podłączeniu do centrali D+H RWA z nadzorem kierowania E/HS

\*\*\*\* Kable wg tabeli układu kabli opracowanej przez D+H (patrz Instrukcja użytkownika centrali)

# Podłączenie

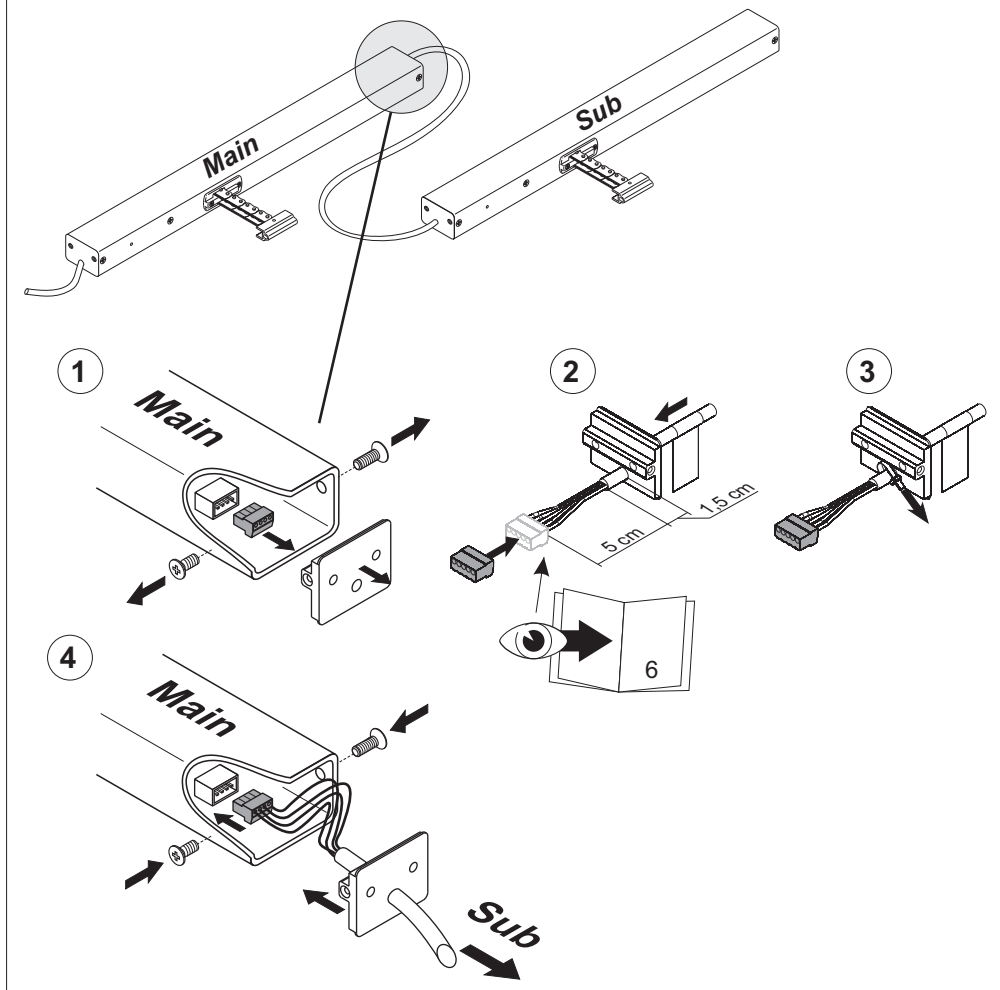

# D+H

D+H Mechatronic AG  
Georg-Sasse-Str. 28-32  
22949 Ammersbek, Germany

Tel.: +4940-605 65 239  
Fax: +4940-605 65 254  
E-Mail: [info@dh-partner.com](mailto:info@dh-partner.com)

[www.dh-partner.com](http://www.dh-partner.com)

© 2021 D+H Mechatronic AG, Ammersbek  
Zmiany techniczne zastrzeżone